

2Z 40FL



700133

DEUTSCH

Inhaltsverzeichnis

1. Sicherheit..... 2
1.1 Symbolerklärung 2
1.2 Sicherheitshinweise..... 3
1.3 Bestimmungsgemäße Verwendung..... 7

2. Allgemeines 8
2.1 Haftung und Gewährleistung 8
2.2 Urheberrecht 8
2.3 Konformitätserklärung 8

3. Lieferumfang,Transport, Verpackung und Lagerung..... 9
3.1 Lieferumfang und Transportinspektion 9
3.2 Verpackung 9
3.3 Lagerung 10

4. Technische Daten..... 10
4.1 Technische Angaben..... 10
4.2 Baugruppenübersicht 12

5. Installation und Bedienung 13
5.1 Installation 13
5.1.1 Auspacken..... 13
5.1.2 Aufstellung..... 13
5.1.3 Anbringung des Griffes 14
5.1.4 Einbauen 14
5.1.5 Standfüße 15
5.1.6 Holzlagerböden..... 15
5.2 Elektrischer Anschluss 16
5.3 Bedienung 17

6. Reinigung..... 19

7. Mögliche Funktionsstörungen 20

8. Entsorgung 22

Bartscher GmbH
Franz-Kleine-Str. 28
33154 Salzkotten
Germany

Tel.: +49 (0) 5258 971-0
Fax: +49 (0) 5258 971-120

Service-Hotline: 0180 5 971 197
(14ct/Min. aus dem deutschen Festnetz)



Die Gebrauchsanleitung vor Inbetriebnahme lesen und griffbereit am Gerät aufbewahren!

Diese Gebrauchsanleitung beschreibt die Installation, Bedienung und Wartung des Gerätes und dient als wichtige Informationsquelle und Nachschlagewerk.

Die Kenntnis aller in ihr enthaltenen Sicherheitshinweise und Handlungsanweisungen schafft die Voraussetzung für das sichere und sachgerechte Arbeiten mit dem Gerät.

Darüber hinaus sind die für den Einsatzbereich des Gerätes geltenden örtlichen Unfallverhütungsvorschriften und allgemeinen Sicherheitsbestimmungen einzuhalten.

Die Gebrauchsanleitung ist Produktbestandteil und in unmittelbarer Nähe des Gerätes für das Installations-, Bedienungs-, Wartungs- und Reinigungspersonal jederzeit zugänglich aufzubewahren.

Wenn das Gerät an eine dritte Person weitergegeben wird, muss die Gebrauchsanleitung mit ausgehändigt werden.

1. Sicherheit

Das Gerät ist nach den derzeit gültigen Regeln der Technik gebaut. Es können jedoch von diesem Gerät Gefahren ausgehen, wenn es unsachgemäß oder nicht bestimmungsgemäß verwendet wird.

Alle Personen, die das Gerät benutzen, müssen sich an die Angaben in der Gebrauchsanleitung halten und die Sicherheitshinweise beachten.

1.1 Symbolerklärung

Wichtige sicherheits- und gerätetechnische Hinweise sind in dieser Gebrauchsanleitung durch Symbole gekennzeichnet. Die Hinweise sind unbedingt zu befolgen, um Unfälle, Personen- und Sachschäden zu vermeiden.



GEFAHR!

Dieses Symbol macht auf unmittelbar drohende Gefahr aufmerksam, die zu schweren Körperverletzungen oder zum Tod führt.



WARNUNG!

Dieses Symbol kennzeichnet gefährliche Situationen, die zu schweren Körperverletzungen oder zum Tod führen können.



BRANDGEFAHR / GEFAHR DURCH BRENNBARE MATERIALIEN / EXPLOSIONSGEFAHR!

Dieses Symbol kennzeichnet möglicherweise gefährliche Situationen, die zu schweren Körperverletzungen oder zum Tod führen können.



VORSICHT!

Dieses Symbol kennzeichnet möglicherweise gefährliche Situationen, die zu leichten Verletzungen führen oder Beschädigung, Fehlfunktionen und/oder Ausfall des Gerätes zur Folge haben können.



HINWEIS!

Dieses Symbol hebt Tipps und Informationen hervor, die für eine effiziente und störungsfreie Bedienung des Gerätes zu beachten sind.

1.2 Sicherheitshinweise

- Dieses Gerät kann von **Kindern ab 8 Jahren** sowie von Personen mit reduzierten physischen, sensorischen oder geistigen Fähigkeiten oder Mangel an Erfahrung und/ oder Wissen nur dann benutzt werden, wenn sie beaufsichtigt oder bezüglich des sicheren Gebrauchs des Gerätes unterwiesen wurden und die daraus resultierenden Gefahren verstanden haben. **Kinder** dürfen nicht mit dem Gerät spielen. Reinigung und **Benutzerwartung** dürfen **nicht durch Kinder** durchgeführt werden, es sei denn, sie sind älter als 8 Jahre und werden beaufsichtigt. Halten Sie **Kinder jünger als 8 Jahre** vom Gerät und der Anschlussleitung fern.
- Das Gerät nur in geschlossenen Räumen betreiben.
- Das Gerät darf nur in technisch einwandfreiem und betriebs-sicherem Zustand betrieben werden. Sollten Funktionsstörungen auftreten, trennen Sie das Gerät von der Stromversorgung (Netzstecker ziehen!) und benachrichtigen Sie den Kundendienst.

- Halten Sie Verpackungsmaterialien wie Plastikbeutel und Styroporsteile außerhalb der Reichweite von Kindern.
Erstickungsgefahr!
- Wartungs- und Reparaturarbeiten dürfen nur von qualifizierten Fachleuten unter Verwendung von Original-Ersatz- und Zubehörteilen ausgeführt werden. **Versuchen Sie niemals, selber an dem Gerät Reparaturen durchzuführen!**
- Keine Zubehör- und Ersatzteile verwenden, die nicht vom Hersteller empfohlen wurden. Diese könnten eine Gefahr für den Benutzer darstellen oder Schäden am Gerät verursachen und zu Personenschäden führen, zudem erlischt die Gewährleistung.
- Zur Vermeidung von Gefährdungen und zur Sicherung der optimalen Leistung dürfen am Gerät weder Veränderungen noch Umbauten vorgenommen werden, die durch den Hersteller nicht ausdrücklich genehmigt worden sind.



GEFAHR durch elektrischen Strom!

Zur Vermeidung der Gefahr die aufgeführten Sicherheitshinweise befolgen:

- Achten Sie darauf, dass das Netzkabel nicht mit Wärmequellen bzw. scharfen Kanten in Berührung kommt. Netzkabel nicht vom Tisch oder von der Theke herunter hängen lassen. Netzkabel so verlegen, dass niemand auf das Netzkabel treten oder darüber stolpern kann.
- Das Netzkabel nicht knicken, quetschen, verknoten, immer vollständig abwickeln. Stellen Sie niemals das Gerät oder andere Gegenstände auf das Netzkabel.

- Das Netzkabel nicht abdecken, von Arbeitsbereichen fernhalten und nicht in Wasser oder andere Flüssigkeiten eintauchen.
- Überprüfen Sie das Netzkabel regelmäßig auf Beschädigungen. Benutzen Sie das Gerät nicht, wenn das Netzkabel beschädigt ist. Wenn dieses Schäden aufweist, muss es durch den Kundendienst oder einen qualifizierten Elektriker ausgetauscht werden, um Gefährdungen zu vermeiden.
- Ziehen Sie die Anschlussleitung immer am Netzstecker aus der Steckdose, nicht am Netzkabel selbst.
- Tragen, heben oder bewegen Sie das Gerät niemals am Netzkabel.
- Öffnen Sie auf keinen Fall das Gehäuse des Gerätes. Werden Spannung führende Anschlüsse berührt und der elektrische und mechanische Aufbau verändert, **besteht Stromschlaggefahr**.
- Keine ätzenden Reinigungsmittel verwenden und darauf achten, dass kein Wasser in das Gerät eindringt.
- Nehmen Sie das Gerät **nicht** mit feuchten Händen oder auf nassem Boden stehend in Betrieb.
- Ziehen Sie den Netzstecker aus der Steckdose,
 - wenn Sie das Gerät nicht benutzen,
 - wenn während des Betriebes eine Störung auftritt,
 - bevor Sie das Gerät reinigen.



Brandgefahr / Gefahr durch brennbare Materialien / Explosionsgefahr!

Bei nicht sachgemäßer Verwendung des Gerätes besteht Brand- oder Explosionsgefahr durch Entzündung des Inhaltes.

Zur Vermeidung der Gefahr die aufgeführten Sicherheitshinweise befolgen:

- Verwenden Sie keine elektrischen Geräte innerhalb des Gerätes.
- Reinigen Sie das Gerät und Geräteteile nie mit leicht entzündbaren Flüssigkeiten. Die daraus entstehenden Gase können eine Brandgefahr darstellen oder explodieren.
- Lagern oder verwenden Sie kein Benzin oder andere feuergefährliche Gase und Flüssigkeiten in der Nähe von diesem oder anderen Geräten. Die Gase können eine Brandgefahr darstellen oder explodieren.
- Lagern Sie keine explosiven Stoffe wie Sprühdosen mit brennbarem Treibmittel in diesem Gerät.
- Der Kühlkreislauf des Gerätes darf nicht beschädigt werden.

1.3 Bestimmungsgemäße Verwendung

Die Betriebssicherheit des Gerätes ist nur bei bestimmungsgemäßer Verwendung entsprechend der Angaben in der Gebrauchsanleitung gewährleistet.

Alle technischen Eingriffe, auch die Montage und die Instandhaltung sind ausschließlich von qualifiziertem Kundendienst vorzunehmen.

Das Gerät ist nicht für den dauerhaften gewerblichen Einsatz geeignet!

Dieses Gerät kann im Haushalt und ähnlichen Bereichen verwendet werden, wie beispielsweise:

- in Betriebsküchen in Läden, Büros und anderen ähnlichen Arbeitsumgebungen;
- in landwirtschaftlichen Betrieben;
- von Kunden in Hotels, Motels und weiteren ähnlichen Wohnumgebungen;
- in Frühstückspensionen.

Der Weinkühlschrank ist nur zum Kühlhalten von Wein bestimmt.



VORSICHT!

Jede über die bestimmungsgemäße Verwendung hinausgehende und/oder andersartige Verwendung des Gerätes ist untersagt und gilt als nicht bestimmungsgemäß.

Ansprüche jeglicher Art gegen den Hersteller und/oder seine Bevollmächtigten wegen Schäden aus nicht bestimmungsgemäßer Verwendung des Gerätes sind ausgeschlossen.

Für alle Schäden bei nicht bestimmungsgemäßer Verwendung haftet allein der Betreiber.

2. Allgemeines

2.1 Haftung und Gewährleistung

Alle Angaben und Hinweise in dieser Gebrauchsanleitung wurden unter Berücksichtigung der geltenden Vorschriften, des aktuellen ingenieurtechnischen Entwicklungsstandes sowie unserer langjährigen Erkenntnisse und Erfahrungen zusammengestellt.

Die Übersetzungen der Gebrauchsanleitung wurden ebenfalls nach bestem Wissen erstellt. Eine Haftung für Übersetzungsfehler können wir jedoch nicht übernehmen. Maßgebend ist die beiliegende deutsche Version dieser Gebrauchsanleitung.

Der tatsächliche Lieferumfang kann bei Sonderausführungen, der Inanspruchnahme zusätzlicher Bestelloptionen oder auf Grund neuester technischer Änderungen u. U. von den hier beschriebenen Erläuterungen und zeichnerischen Darstellungen abweichen.



VORSICHT!

Diese Gebrauchsanleitung ist vor Beginn aller Arbeiten am und mit dem Gerät, insbesondere vor der Inbetriebnahme, sorgfältig durchzulesen!

Der Hersteller übernimmt **keine Haftung** für Schäden und Störungen bei:

- Nichtbeachtung der Anweisungen zur Bedienung und Reinigung;
- nicht bestimmungsgemäßer Verwendung;
- technischen Änderungen durch den Benutzer;
- Verwendung nicht zugelassener Ersatzteile.

Technische Änderungen am Produkt im Rahmen der Verbesserung der Gebrauchseigenschaften und der Weiterentwicklung behalten wir uns vor.

2.2 Urheberrecht

Die Gebrauchsanleitung und die in ihr enthaltenen Texte, Zeichnungen, Bilder und sonstigen Darstellungen sind urheberrechtlich geschützt. Vervielfältigungen in jeglicher Art und Form – auch auszugsweise – sowie die Verwertung und/oder Mitteilung des Inhaltes sind ohne schriftliche Freigabeerklärung des Herstellers nicht gestattet. Zuwiderhandlungen verpflichten zu Schadensersatz. Weitere Ansprüche bleiben vorbehalten.



HINWEIS!

Die grafischen Darstellungen in dieser Anleitung können unter Umständen leicht von der tatsächlichen Ausführung des Gerätes abweichen.

2.3 Konformitätserklärung



Das Gerät entspricht den aktuellen Normen und Richtlinien der EU. Dies bescheinigen wir in der EG-Konformitätserklärung. Bei Bedarf senden wir Ihnen gern die entsprechende Konformitätserklärung zu.

3. Lieferumfang, Transport, Verpackung und Lagerung



VORSICHT!

- Der Weinkühlschrank sollte nur aufrecht transportiert werden.
- Auf Grund des hohen Gewichtes des Gerätes den Transport sowie das Auspacken und Aufstellen mit zwei Personen durchführen.
- Halten Sie Verpackungsmaterialien wie Plastikbeutel und Styroporteile außerhalb der Reichweite von Kindern. Es besteht Erstickungsgefahr!

3.1 Lieferumfang und Transportinspektion

Der Weinkühlschrank wird standardmäßig mit folgenden Komponenten geliefert:

- Gerät
- 5 Holzlagerböden
- Bedienungsanleitung
- Griff mit Schrauben für den Griff

Lieferung bei Erhalt unverzüglich auf Vollständigkeit und Transportschäden prüfen. Bei äußerlich erkennbarem Transportschaden Lieferung nicht oder nur unter Vorbehalt entgegen nehmen.

Schadensumfang auf Transportunterlagen/Lieferschein des Transporteurs vermerken. Reklamation einleiten.

Verdeckte Mängel sofort nach Erkennen reklamieren, da Schadensersatzansprüche nur innerhalb der geltenden Reklamationsfristen geltend gemacht werden können.

3.2 Verpackung

Werfen Sie den Umkarton Ihres Geräts nicht weg. Sie benötigen ihn eventuell zur Aufbewahrung, beim Umzug oder wenn Sie das Gerät bei eventuellen Schäden an unsere Service-Stelle senden müssen. Entfernen Sie vor der Inbetriebnahme das äußere und innere Verpackungsmaterial vollständig vom Gerät.



Falls Sie die Verpackung entsorgen möchten, beachten Sie die in Ihrem Land geltenden Vorschriften. Führen Sie wieder verwertbare Verpackungsmaterialien dem Recycling zu.

Bitte prüfen Sie, ob das Gerät und das Zubehör vollständig sind. Falls irgendwelche Teile fehlen sollten, nehmen Sie bitte mit unserem Kundenservice Kontakt auf.

3.3 Lagerung

Packstücke bis zur Installation verschlossen und unter Beachtung der außen angebrachten Aufstell- und Lagermarkierung aufbewahren.

Packstücke nur unter folgenden Bedingungen lagern:

- nicht im Freien aufbewahren,
- trocken und staubfrei aufbewahren,
- keinen aggressiven Medien aussetzen,
- vor Sonneneinstrahlung schützen,
- mechanische Erschütterungen vermeiden,
- bei längerer Lagerung (> 3 Monate) regelmäßig allgemeinen Zustand aller Teile und der Verpackung kontrollieren, bei Erfordernis auffrischen oder erneuern.

4. Technische Daten

4.1 Technische Angaben

Ausführung:

- Doppel-Verglasung, Isolier-Sicherheitsglas mit UV-Filter
- Thermostat
- Digital-Anzeige
- Steuerung: Touch, elektronisch
- Kühlung: Kompressor
- Isolierung: Thermisch
- Automatische Abtaufunktion
- Tauwasserverdunstung
- Lüfter
- Anzahl Türen: 1, nicht abschließbar
- Türanschlag: rechts, nicht wechselbar
- Gerät einbaufähig
- Beleuchtung: LED, je Temperaturzone separat schaltbar
- Füße schwingungsreduziert für laufruhigen Betrieb
- Ergonomischer Griff

Bezeichnung	Weinkühlschrank
Model:	ZZ 40FL
Art.-Nr.:	700133
Material:	Stahl, lackiert, Glas; innen: Stahl
Farbe:	schwarz
Klimaklasse:	ST
Energieeffizienzklasse:	A
Umgebungstemperatur:	16 °C bis 38 °C
Kühlmittel:	R600a
Inhalt:	119 Liter: oben: 49 Liter, unten: 70 Liter
Fassungsvermögen:	40 Flaschen: oben: 14, unten: 26
Anzahl Zwischenablagen:	oben: 2; unten: 3
Art der Zwischenablagen:	Holzlagerböden, kugelgelagert, Auszug: 275 mm
Maße Zwischenablagen (mm):	1 x B 485 x T 328 mm 4 x B 505 x T 440 mm
Anzahl Temperaturzonen:	2
Temperaturbereich:	oben: 5 °C - 20 °C unten: 5 °C - 20 °C
Abmessungen:	B 590 x T 575 x H 825 mm
Anschlusswert:	0,1 kW / 220-240 V 50 Hz
Gewicht:	56,7 kg

Technische Änderungen vorbehalten!

4.2 Baugruppenübersicht

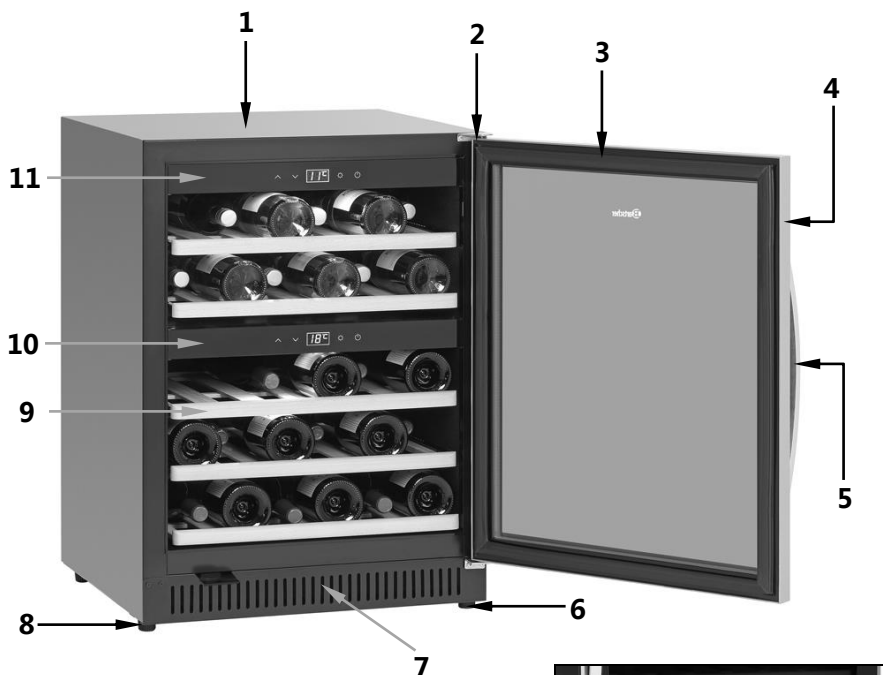

- 1 Gehäuse
- 2 Obere Scharnierabdeckung
- 3 Türdichtung
- 4 Türrahmen
- 5 Türgriff
- 6 Unteres Scharnier mit Stellfuß (1x)
- 7 Belüftungsöffnungen
- 8 Füße (3x)
- 9 Holzlagerböden (5x)
- 10 Unteres Bedienfeld
- 11 Oberes Bedienfeld
- 12 Schloss

5. Installation und Bedienung

5.1 Installation

5.1.1 Auspacken

Zum Auspacken des Gerätes gehen Sie wie folgt vor:

- Entnehmen Sie das Gerät aus dem Karton und entfernen Sie das innere und äußere Verpackungsmaterial.
- Reinigen Sie den Innenraum mit handwarmen Wasser und einem weichen Lappen. Beachten Sie zusätzlich die Hinweise im Abschnitt **6 „Reinigung“**.
- Entfernen Sie die Schutzfolie erst kurz bevor das Gerät am Einsatzort aufgestellt wird, um Kratzer und Verschmutzungen zu vermeiden.



VORSICHT!

Entfernen Sie niemals das Typenschild und Warnhinweise vom Gerät.

5.1.2 Aufstellung

- Stellen Sie das Gerät auf einen ebenen, sicheren Boden, der das Gewicht des Gerätes auch bei voller Bestückung aushält.
- Stellen Sie das Gerät nicht an Plätzen mit direkter Sonneneinstrahlung oder in der Nähe von Wärmequellen (Herd, Heizung, Heizgeräte, usw.). Direktes Sonnenlicht kann die Acryloberfläche verändern und Wärmequellen den Energieverbrauch negativ beeinflussen.
- Umgebungstemperaturen unter 16 °C und über 38 °C können ebenso zu Funktionseinschränkungen führen.
- Das Gerät ist nur für den Innenbetrieb ausgelegt. Stellen Sie das Gerät **niemals** in einer nassen oder feuchten Umgebung auf.
- Stellen Sie das Gerät nicht in einer heißen Umgebung oder in der Nähe von brennbarem Material auf.
- Das Gerät benötigt zum korrekten Betrieb eine ausreichende Luftströmung. Halten Sie seitlich einen Mindestabstand von 10 cm ein.
- Die Öffnungen am Gerät niemals abdecken oder blockieren.
- Die Steckdose muss leicht zugänglich sein, so dass das Stromkabel notfalls schnell abgezogen werden kann.

- Der Einbau und die Montage dieses Gerätes an nichtstationären Aufstellorten (z. B. Schiffen) dürfen nur von Fachbetrieben/Fachleuten durchgeführt werden, wenn sie die Voraussetzungen für den sicherheitsgerechten Gebrauch dieses Gerätes sicherstellen.
- Aus Gründen der Energiesparsamkeit achten Sie bitte darauf, dass die Tür des Gerätes während des Betriebes geschlossen ist.
- Wenn Sie das Gerät an einen anderen Platz stellen wollen, schalten Sie das Gerät aus und ziehen Sie den Stecker aus der Wandsteckdose. Räumen Sie den Inhalt heraus. Kleben Sie sicherheitshalber alle losen Elemente im Innenraum fest. Kleben Sie die Tür zu. Der Kühlschrank sollte nur aufrecht transportiert werden.

5.1.3 Anbringung des Griffes

Schrauben Sie vor dem ersten Gebrauch den mitgelieferten Edelstahlgriff an die Tür des Gerätes an.

Schieben Sie dazu das Dichtungsgummi an der Innenseite der Tür zur Seite, um die vorgeborteten Löcher freizulegen. Mithilfe der beiliegenden Schrauben können Sie den Griff an der Tür montieren.

Setzen Sie anschließend die Türdichtung wieder an der korrekten Position ein.

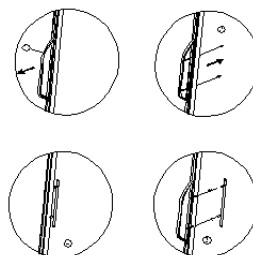

5.1.4 Einbauen

- Das Gerät ist für den Einbau in eine 600 mm breite, 830 mm hohe und mindestens 610 mm tiefe Nische geeignet. Über dem Gerät müssen 10 mm Freiraum in der Nische verbleiben. Die Blende wird unter der Tür angeschraubt, so dass die Tür in 80 mm Höhe beginnt.

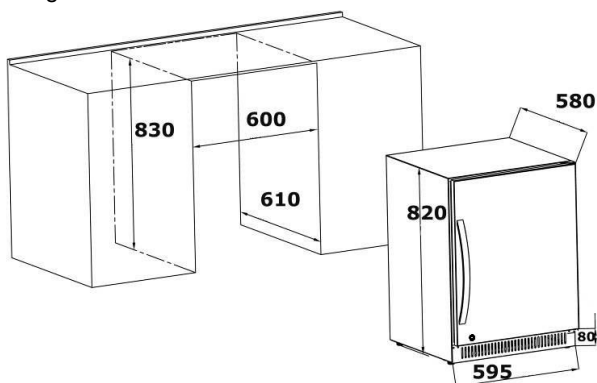

- Stecken Sie den Netzstecker in eine geerdete Steckdose ein und schieben Sie das Gerät passend in die Nische.

5.1.5 Standfüße

Das Gerät wird mit 3 großen Standfüßen und einem kleinen Stellfuß geliefert. Richten Sie den Stellfuß so aus, dass das Gerät waagrecht steht und nicht kippelt.

5.1.6 Holzlagerböden

Auf jedem Holzlagerboden können 8 Flaschen gelagert werden.

Belegung nach Flaschengröße und Art.

Jeder Holzlagerboden kann herausgenommen werden um größere Flaschen zu lagern.

Um einen Holzlagerboden herauszunehmen, nehmen Sie zuerst die Flaschen heraus. Heben Sie dann den Boden leicht an und ziehen ihn heraus (eventuell vorher die Schrauben lösen).

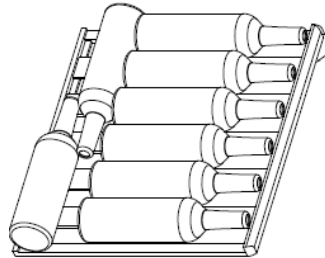

HINWEIS!

Achten Sie sorgfältig darauf, dass die Holzlagerböden richtig eingerastet sind, bevor Sie Flaschen darauf legen. Achten Sie auf eine gleichmäßige Verteilung der Flaschen im Innenraum.

5.2 Elektrischer Anschluss



**GEFAHR! Gefahr durch elektrischen Strom!
Gerät kann bei unsachgemäßer Installation Verletzungen verursachen!**

Vor Installation Daten des örtlichen Stromnetzes mit technischen Angaben des Gerätes vergleichen (siehe Typenschild). Gerät nur bei Übereinstimmung anschließen!

- Schließen Sie das Gerät erst nach 12 Stunden Wartezeit an das Stromnetz an und schalten Sie es ein, legen Sie erst danach Weinflaschen in den Weinkühlschrank.
- Der Steckdosenstromkreis muss mit 16A abgesichert sein. Anschluss muss nur direkt an eine Wandsteckdose erfolgen. Verteiler oder Mehrfachsteckdosen dürfen wegen Brandgefahr nicht verwendet werden.





Die elektrische Sicherheit des Gerätes ist nur dann gewährleistet, wenn es an ein vorschriftsmäßig installiertes Schutzleitersystem angeschlossen wird. Der Betrieb an einer Steckdose ohne Schutzleiter ist verboten. Lassen Sie im Zweifelsfall die Hausinstallation durch eine Elektro-Fachkraft überprüfen. Der Hersteller kann nicht verantwortlich gemacht werden für Schäden, die durch einen fehlenden oder unterbrochenen Schutzleiter verursacht werden.





5.3 Bedienung

Bedienelemente und Anzeige







A

-  Taste zur Erhöhung der Temperatur
-  Taste zur Reduzierung der Temperatur
- A** Digitalanzeige
-  Taste Ein/Aus für Innenbeleuchtung
-  **EIN-/AUS** Taste

- Die Temperaturzonen des Weinkühlschranks sind getrennt über die Bedienelemente für die jeweilige Zone regelbar.
- Durch Drücken der **EIN-/AUS** Taste  schalten Sie am
 - oberen Bedienpanel: das Gerät und die obere Temperaturzone ein;
 - unteren Bedienpanel: die untere Temperaturzone ein/aus.
- In der Digitalanzeige wird die momentane Innentemperatur für die jeweilige Temperaturzone angezeigt. 
- Die Tasten  und  ermöglichen eine Temperatureinstellung jeweils von 5 °C und 20 °C in der oberen und in der unteren Temperaturzone.
- Temperaturempfehlung für Weißwein: 6 °C - 10 °C und für Rotwein: 12 °C - 18 °C.
- Werden beide Temperaturzonen genutzt, ist die Temperatur der oberen Zone niedriger oder gleich einzustellen, als die der unteren.
- Die untere Temperaturzone kann abgeschaltet werden, so dass nur die obere arbeitet.

- Warten Sie, bis die eingestellte Temperatur erreicht ist und legen Sie erst dann die gewünschten Weinflaschen in den Weinkühlschrank.

Hinweis: Bitte beachten Sie, dass bei maximaler Bestückung der Kammern das Gerät etwas länger braucht, um die eingestellte Temperatur zu erreichen.

- Durch gleichzeitiges Drücken der beiden Tasten  und  für 5 Sekunden können Sie zwischen der Temperaturanzeige in °C und °F wechseln.
- Mit den Tasten  und  passen Sie die Temperatur in Schritten von 1 °C an.

- Die Taste  ist für das Ein- und Ausschalten der Innenbeleuchtung, die LED-Lampe befindet sich an der Decke der jeweiligen Kammer.



- Die Temperatur im Gerät hängt von der Umgebungstemperatur, der Anzahl der gelagerten Flaschen sowie der gewählten Temperatur ab.
- Das Gerät verfügt außerdem über eine Heizung, welche bei kühleren Umgebungstemperaturen den Wein auf Trinktemperatur halten kann.
- Wenn das Gerät nicht mehr benutzt wird, schalten Sie es über die **EIN-/AUS** Taste aus und trennen es von der Steckdose (Netzstecker ziehen!).

6. Reinigung



WARNUNG!

Vor der Reinigung das Gerät von der Stromversorgung trennen (Netzstecker ziehen!).

Verwenden Sie keinen Druckwasserstrahl, um dieses Gerät zu reinigen!

Achten Sie darauf, dass kein Wasser in das Gerät eindringt.



VORSICHT!

Benutzen Sie keine aggressiven oder scheuernden Reinigungsmittel und keine Lösungsmittel.

- Reinigen Sie das Gerät gründlich, bevor Sie es in Betrieb nehmen.
- Reinigen Sie das Gerät regelmäßig während des Gebrauchs. Beachten Sie die folgenden Hinweise zur Reinigung der einzelnen Bauteile.

Innenraum

- Reinigen Sie den Innenraum mit lauwarmem Wasser und einem milden Reinigungsmittel, sowie einem weichen Lappen. Trocknen Sie die gereinigten Flächen gründlich mit einem weichen Tuch ab.

Türdichtung

- Achten Sie besonders darauf, dass die Türdichtung sauber ist, damit das Gerät einwandfrei arbeiten kann.

Gehäuse

- Reinigen Sie die Außenseite des Gerätes mit einem weichen, feuchten Tuch, getränkt in warmes Wasser mit mildem Reinigungsmittel. Trocknen Sie das Gerät anschließend gründlich mit einem weichen Tuch ab.

Abzugsöffnung/Ventilator

- Staub oder etwas anderes kann die Abzugsöffnung blockieren und die Kühleffizienz des Gerätes beeinträchtigen. Saugen Sie die Abzugsöffnung frei, falls notwendig.

Kondenswasser-Auffangbehälter/Auffangschale (K)

- Entfernen Sie regelmäßig mit einem Schwamm das Kondenswasser aus dem Kondenswasser-Auffangbehälter. Dieser befindet sich auf der Rückseite des Gerätes unten rechts.



Manuelles Abtauen

- Bitte lassen Sie das Gerät mindestens alle 6 Monate abtauen. Wenn Sie die Tür des Gerätes häufig öffnen, müssen Sie den Abtauvorgang häufiger durchführen. Schalten Sie das Gerät aus und ziehen Sie den Netzstecker aus der Steckdose. Lassen Sie dann das Gerät manuell abtauen. Achten Sie auf die Auffangschale (K) und entfernen Sie während des Abtauvorgangs das entstandene Wasser.

7. Mögliche Funktionsstörungen

Bei einer Funktionsstörung trennen Sie das Gerät sofort von der Stromversorgung. Prüfen Sie anhand folgender Tabelle, ob die Funktionsstörungen sich beheben lassen, bevor Sie einen Kundendienst benachrichtigen oder Händler kontaktieren.

Störung	Mögliche Ursache / Abhilfe
Der Weinkühlschrank funktioniert nicht.	<ul style="list-style-type: none"> - Netzstecker nicht an die Steckdose angeschlossen oder falsche Voltzahl des Stromnetzes. - Die Sicherung ist defekt oder durchgebrannt.
Die Kühlleistung ist unbefriedigend bzw. das Gerät erreicht nicht mehr die eingestellte Temperatur.	<ul style="list-style-type: none"> - Prüfen Sie die Temperatureinstellung. - Die Umgebung erfordert eventuell eine andere Einstellung. - Die Tür wird zu oft geöffnet. - Die Tür wurde nicht komplett geschlossen. - Die Türdichtung dichtet nicht ausreichend ab. - Der Weinkühlschrank ist nicht mit genügend Abstand aufgestellt. - Tauen Sie das Gerät ab.
Das Licht funktioniert nicht.	<ul style="list-style-type: none"> - Benachrichtigen Sie einen Kundendienst.

Störung	Mögliche Ursache / Abhilfe
Vibrationen.	<ul style="list-style-type: none"> - Prüfen Sie, ob das Gerät eben steht.
Das Gerät ist zu laut.	<ul style="list-style-type: none"> - Das Gerät steht nicht eben. - Prüfen Sie den Ventilator. - Bauteile sind lose. - Gerät berührt die Wand.
Die Tür schließt nicht richtig.	<ul style="list-style-type: none"> - Das Gerät steht nicht eben. - Die Türen wurden verkehrt herum oder nicht richtig angebracht. - Die Dichtung ist abgenutzt. - Die Böden sind verrutscht.
LED zeigt nichts an. LED-Anzeige: „Lo“.	<ul style="list-style-type: none"> - Die Hauptschalttafel funktioniert nicht. - Der Netzstecker ist defekt. - Problem mit der Leiterplatte. - Benachrichtigen Sie einen Kundendienst.
Tasten funktionieren nicht.	<ul style="list-style-type: none"> - Die Temperatursteuering ist beschädigt.
Kompressor startet nicht.	<ul style="list-style-type: none"> - Der Kompressor startet nicht, wenn die Raumtemperatur niedriger ist, als die gewünschte Temperatur.
Kompressor startet neu.	<ul style="list-style-type: none"> - Der Kompressor hört auf zu arbeiten, wenn die eingestellte Temperatur erreicht ist, startet aber neu bis die eingestellte Temperatur erreicht ist.
Tau auf der Oberfläche des Weinkühlschranks.	<ul style="list-style-type: none"> - Besonders wenn das Gerät in einer feuchten Umgebung steht, bildet sich Tau auf der Glasfront. Es resultiert aus der Feuchtigkeit der Luft, die mit dem Weinkühlschrank in Berührung kommt. Wischen Sie den Tau mit einem weichen Tuch ab.
Gurgelndes Geräusch, das auf Flüssigkeit hindeutet.	<ul style="list-style-type: none"> - Das Geräusch des Kompressors, wenn er seine Arbeit aufnimmt oder stoppt. - Das Geräusch des Gefriermittels im Kühlkreislauf.
Kondenswasser im Kühlschrank.	<ul style="list-style-type: none"> - In einer feuchten Umgebung wurde die Tür längere Zeit geöffnet oder wiederholt geöffnet. Lassen Sie die Tür möglichst lange geschlossen.
Fehlermeldung E2 .	<ul style="list-style-type: none"> - Benachrichtigen Sie einen Kundendienst.

Wenn sich die Funktionsstörungen nicht beseitigen lassen:

- Gehäuse **nicht** öffnen,
- Kundendienst benachrichtigen oder Händler kontaktieren, wobei Folgendes anzugeben ist:
 - die Art der Betriebsstörung;
 - die Artikelnummer und Seriennummer (auf dem Typenschild an der Rückseite des Gerätes abzulesen).

8. Entsorgung



Elektrische und elektronische Altgeräte enthalten vielfach noch wertvolle Materialien. Sie enthalten aber auch schädliche Stoffe, die für ihre Funktion und Sicherheit notwendig waren. Im Restmüll oder bei falscher Behandlung können diese der menschlichen Gesundheit und der Umwelt schaden. Geben Sie Ihr Altgerät deshalb auf keinen Fall in den Restmüll.

Das ausgediente Gerät ist am Ende seiner Lebensdauer entsprechend den nationalen Bestimmungen zu entsorgen. Nutzen Sie die von Ihrem Wohnort eingerichtete Sammelstelle zur Rückgabe und Verwertung elektrischer und elektronischer Altgeräte. Nehmen Sie Kontakt mit einer auf Entsorgung spezialisierten Firma auf oder setzen Sie sich mit der Entsorgungsabteilung Ihrer Kommune in Verbindung.



VORSICHT!

Damit der Missbrauch und die damit verbundenen Gefahren ausgeschlossen sind, machen Sie Ihr Altgerät vor der Entsorgung unbrauchbar. Dazu Gerät von der Netzversorgung trennen und das Netzanschlusskabel vom Gerät entfernen.



HINWEIS!

Sorgen Sie dafür, dass Ihr Altgerät bis zum Abtransport kindersicher aufbewahrt wird: entfernen Sie die Tür und belassen Sie die Regalböden im Innenraum, so dass Kinder nicht leicht hineinklettern können.

Das Treibmittel innerhalb des Gerätes ist brennbar. Die Entsorgung von diesem feuergefährlichen Material muss in Übereinstimmung mit nationalen Regulierungen erfolgen.

Bartscher GmbH
Franz-Kleine-Str. 28
33154 Salzkotten
Germany

Tel.: +49 (0) 5258 971-0 **Service-Hotline: 0180 5 971 197**
Fax: +49 (0) 5258 971-120 (14ct/Min. aus dem deutschen Festnetz)